

Barre led 100% vidéo.

FRAMELED PULSE

La barre vidéo nouvelle
génération, repensée pour
offrir de nouvelles
expériences visuelles.





FRAMELED PULSE

L'arrivée d'un nouveau standard.

Redéfinissant le concept des rampes vidéo grâce à une véritable interface dédiée, des spécifications haut de gamme et des options d'installation infinies, FRAMELED Pulse s'intègre parfaitement dans vos concepts créatifs.

NovaStar natif

Chaque rampe est un boîtier entièrement indépendant, équipé d'une carte de réception NovaStar individuelle. Grâce à sa compatibilité parfaite avec la nouvelle plateforme NovaStar COEX, FRAMELED Pulse est véritablement compatible avec la technologie VMP. Il permet un mappage facile par glisser-déposer et prend en charge par défaut l'identification, la rotation et le réglage de chaque boîtier.

Plus de pixels, plus d'impact

Avec des matrices de 4x128 ou 4x64 pixels par rampe, FRAMELED Pulse offre des images nettes et de haute densité tout en conservant un système léger. Basé sur le protocole NovaStar, il tire pleinement parti du matériel de contrôle contemporain. Il permet de piloter plus de pixels avec moins de matériel, pour une plus grande liberté créative.

Susciter des émotions

Avec des matrices de 4x128 ou 4x64 pixels par rampe, FRAMELED Pulse offre des images nettes et de haute densité tout en conservant un système léger. Basé sur le protocole NovaStar, il tire pleinement parti du matériel de contrôle contemporain. Il permet de piloter plus de pixels avec moins de matériel, pour une plus grande liberté créative.

Prêt pour les tournées et l'alocation

Avec son design robuste mais léger et son indice de protection IP65, FRAMELED Pulse offre la fiabilité et la durabilité nécessaires pour les environnements exigeants tels que les tournées et la location. Facile à manipuler et rapide à installer, il vous permet de garder une configuration efficace sans sacrifier les performances.

Entièrement noir, visuellement épuré

FRAMELED Pulse est conçu pour se fondre dans son environnement jusqu'à ce qu'il soit mis sous tension. De la surface noire, composée de LED noires, au boîtier et aux accessoires, tous les composants sont de couleur noire. Il minimise les reflets et maximise la concentration visuelle, à l'intérieur comme à l'extérieur, tout en offrant une luminosité de plus de 7 500 nits.

Conçu pour performer

Basculez entre deux modes de luminosité pour obtenir un rendu et un contraste optimaux. Vous devez lutter contre le soleil ? Utilisez le réglage de luminosité maximale. Vous travaillez dans un studio en intérieur ? Utilisez le mode 3000 nits pour un contrôle plus précis. Basculez entre les deux modes pour trouver le bon équilibre entre rendu et impact visuel.

Environnements exigeants

FRAMELED Pulse est conçu pour résister aux contraintes du monde réel. Installations rapides lors de festivals, calendriers de tournée chargés ou précision requise dans les studios et les salons professionnels. Sa conception certifiée IP65 résiste à la pluie, à la poussière et aux transports, tandis que sa finition entièrement noire s'intègre parfaitement aux installations d'éclairage contrôlées sur scène ou devant la caméra.

Vectorworks & Capture

Enrichissez vos créations grâce aux barres vidéo Pulse et à ses accessoires, désormais disponibles dans Vectorworks. Idéal pour créer des plans d'éclairage dynamiques et des visualisations immersives. Intégrez-les en toute transparence à votre flux de travail et donnez vie à vos concepts scéniques, événementiels ou architecturaux avec précision et créativité.

Conception, installation sans outil

FRAMELED Pulse est doté de trous de montage latéraux intégrés qui s'adaptent parfaitement à une variété d'accessoires, sans nécessiter d'outils. Les coupleurs se verrouillent solidement en place et les glissières s'insèrent sans effort dans le profilé, le tout sans vis ni matériel supplémentaire. Ce double système permet de gagner environ 4 fois plus de temps lors de l'installation, tout en offrant une plus grande flexibilité aux équipes de montage, sans compromettre les résultats et la sécurité.

Capots encliquetables

Une gamme de capots vous permet d'ajuster avec précision l'apparence et la diffusion de chaque FRAMELED Pulse. Choisissez parmi des couvercles de forme arrondie ou carrée, en finition blanche milky ou noire fumée. Chaque couvercle s'enclenche et s'enlève facilement. Nous avons ce qu'il vous faut.

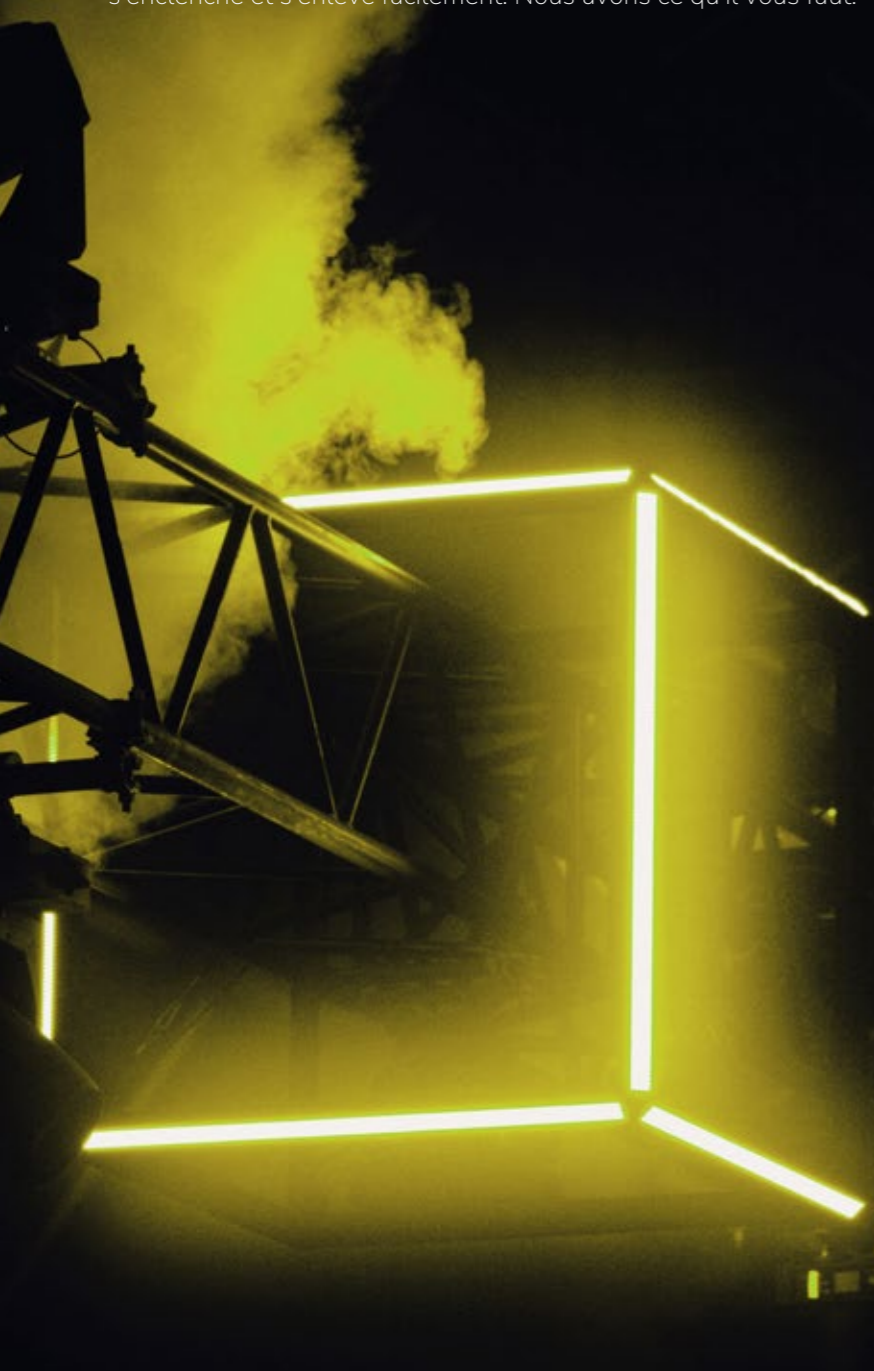

BASIQUES

FPQ SC

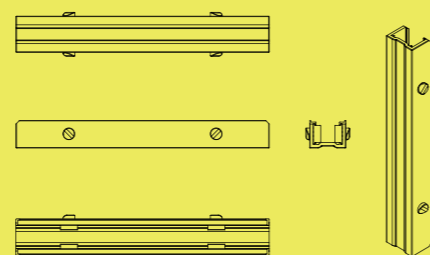

FPQ EC

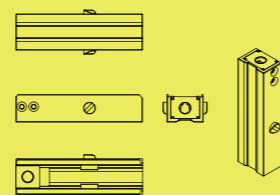

FPQ SL10



MURAL

FPQ WALL



FPQ MGW

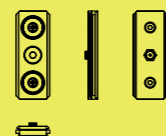

SUSPENSION

FPQ SW500

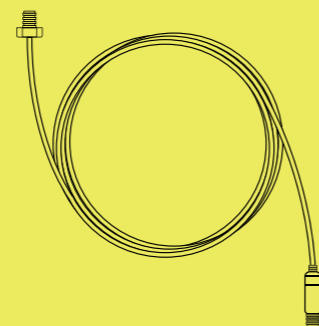

SPÉCIAUX

FPQ CUBE

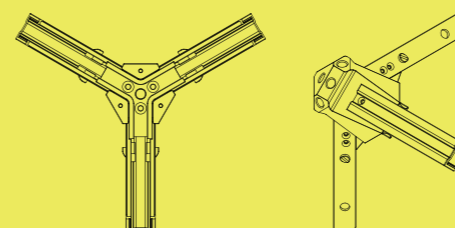

FPQ 120

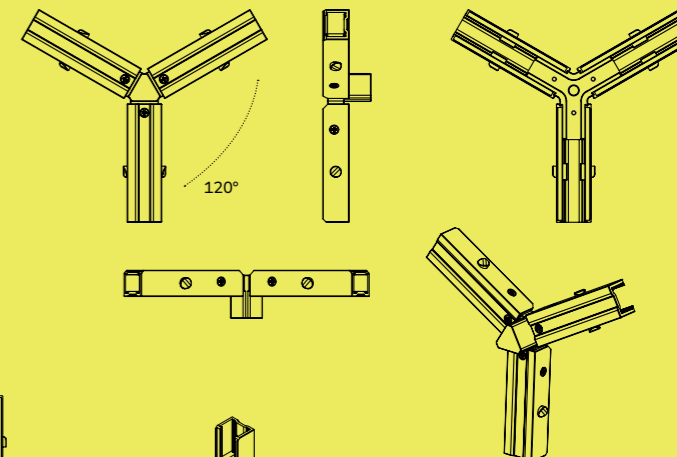

FPQ SQ

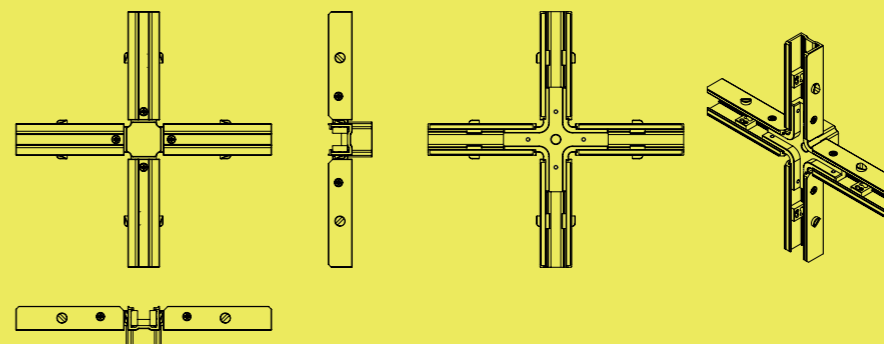

FPQ T90

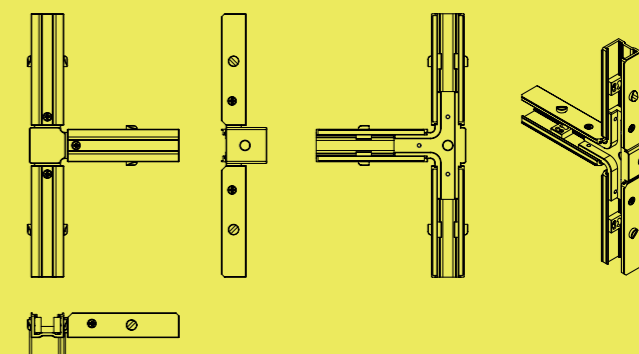

FPQ FF90

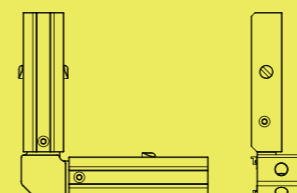

0° 15° 30° 45° 60° 75°
90° 105° 120° 135° 150°
165° 180°

FPQ FFA

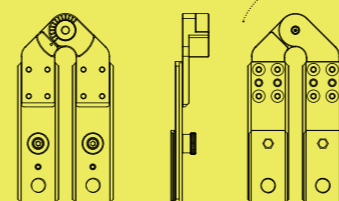

FPQ IF90

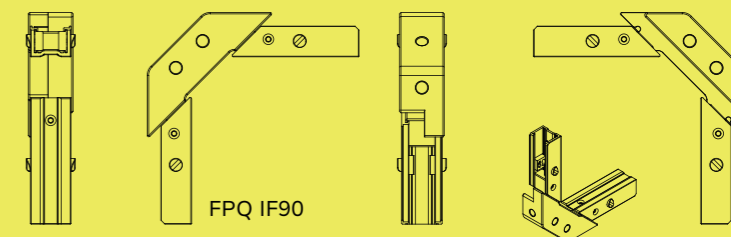

FPQ IOFA

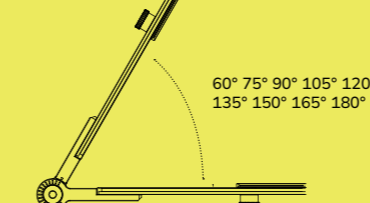

FPQ OF90

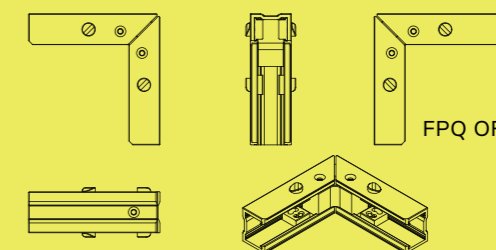

Sans outils.
Connexions
emboîtables

Tous les filetages sont en M10

FRAMELED PULSE

Carte de réception	Novastar MX custom, VMP compatible
LED Pitch	7.8 pitch
LED-type	Blackled Nationstar 2727 goldwire SMD
Driving IC	ICND2153S
Scanrate / Scanlines	1/2
Taux de rafraichissement	5100Hz
Luminosité	7500 nits
Indice de protection	IP65
Certifications	CE LVD EMC

Q50

Q100

Dimension du cabinet	L 50cm x W 3,6cm x D 5,3cm	L 100cm x W 3,6cm x D 5,3cm
Résolution du cabinet	4x64	4x128
Poids	0,75 Kg	1,45 Kg
Puissance max/unité	20W	40W

ALIMENTATION

Type	750W 48V Meanwell
Indice de protection	IP65
Dimensions	L 44cm x W 20cm x D 6,5cm
Poids	4,6 Kg

NOMBRE MAX D'UNITÉS PAR ALIMENTATION

Max 40m de câble ---- Max 16x Pulse :

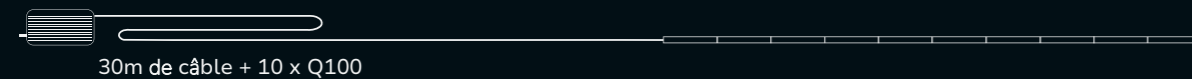

Des performances visuelles exceptionnelles.



FRAMELED Pulse offre une luminosité impressionnante de 7500 nits pour des couleurs dynamiques et éclatantes avant et après le coucher du soleil.

Créé pour la tournée et la location.

Grâce à sa conception robuste mais légère et à son indice de protection IP65, FRAMELED Pulse offre l'équilibre parfait entre fiabilité et durabilité, ce qui en fait la solution idéale pour les environnements exigeants et en constante évolution.

Invisible jusqu'à la mise à feu.

FRAMELED Pulse est la première rampe vidéo LED entièrement noire du marché offrant une luminosité élevée. Chaque détail, de la face avant au boîtier en passant par le câblage ainsi que les accessoires, est noir. Tant que le flux vidéo n'est pas envoyé, la rampe Pulse disparaît complètement dans n'importe quelle scénographie ou installation, sans reflet provenant des lumières de scène ou de la lumière du soleil dans les environnements extérieurs.



Libérez votre
créativité.

Découvrez FRAMELED PULSE

FRAMELED™

LED versatility redefined.

best of
show 2025
—••• AT ISE 2025 •••—

AVTECHNOLOGY

WINNER

Distribution pour la France

NT nova-tech
distribution

Infos & téléchargements

nova-tech.shop/frameled
bonjour@nova-tech.shop
01 88 606 606

FRAMELED™